

CORTINAS DE AR INDUSTRIAIS MURAIIS DE GAMA MEDIA

Série COR-IND M

Até 5 m de altura

Cortinas de ar murais, para instalar em recintos comerciais.

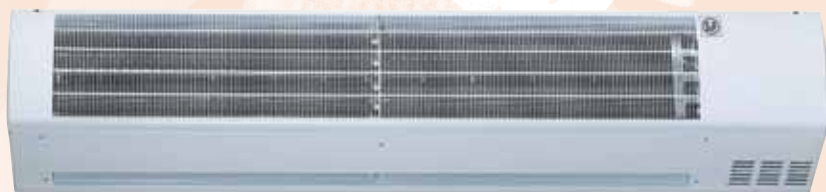

Características:

Para instalar até 5 m de altura.
Turbina tangencial de alto rendimentos e baixo nível sonoro.
Possibilidade de instalação em série.

Aplicações: ver páginas de conceitos básicos de aquecimento.

Fácil montagem

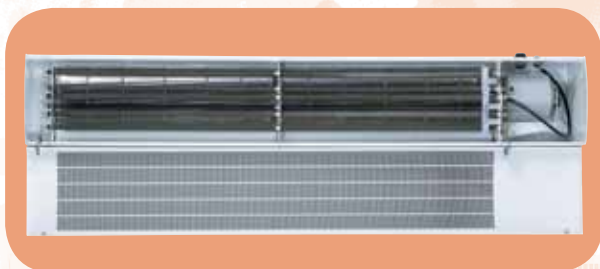

A tampa das cortinas COR-IND M abrem-se em 180° através de um jogo de dobradiças para facilitar a montagem e as ligações.



Armazéns, naves industriais.

Dimensões (mm)

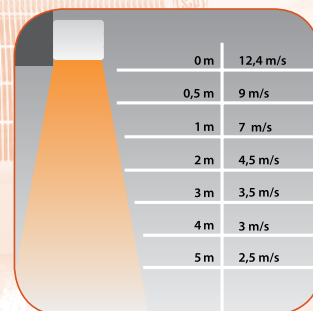
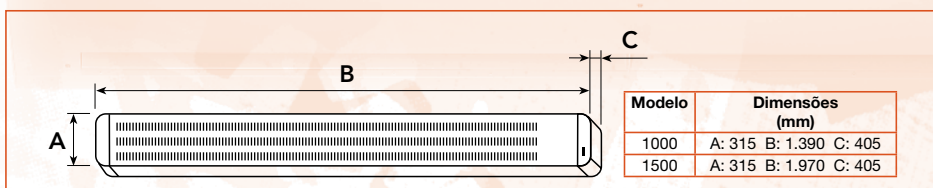

Distância/velocidade do ar

Acessórios



CR-20 e CR-30

Modelo controlo externo	Modelo de cortina que regula
CR-20	COR-IND M 1000 F
	COR-IND M 1500 F
CR-30	COR-IND M 1000/12
	COR-IND M 1500/18

Dimensões CR-20 / CR-30
LxH (mm): 80x57x120

Cada controlo pode comandar até 5 unidades em série do mesmo modelo. Também se pode regular com um só comando combinações dos seguintes modelos: COR-IND M-1000 F com COR-IND M-1500 F.

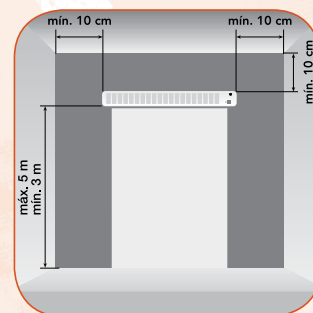

Altura de instalação

Características técnicas

Modelo	Tensão (50 Hz) (V)	Potência calorífica (kW)	Potência motor (W)	Velocidades	Caudal (m³/h)		Velocidade de saída ar* (m/s) a 0,05 m	ΔT máximo (°C)				Nível pressão sonora ** (dB(A))	Intensidade absorvida (A)	Ligação termostato ambiente	Fusível térmico	Ar frio / quente	Peso (kg)	Cor
					rápida	lenta		Potência máx.		Potência mín.								
								V. ráp.	V. lenta	V. ráp.	V. lenta							
COR-IND M 1000 F	230		267	2	3400	3037	12,84					55	1,2			F	40	Branco RAL 9003
COR-IND M 1500 F	230		381	2	4849	4071	14,1					59	1,76			F	50	Branco RAL 9003
COR-IND M 1000/12	3N 400	6 / 12	245	2	3212	2489	12,13	17,7	22,8	8,34	10,57	55	17,3	•	•	F/C	45	Branco RAL 9003
COR-IND M 1500/18	3N 400	9 / 18	348	2	4955	4375	18,5	12,38	23,34	9,64	11,23	59	26	•	•	F/C	45	Branco RAL 9003

* Caudal máximo.

** Medido a 5 m de distância, em campo livre.



30 Anos na climatização e tratamento de ar

video 2"

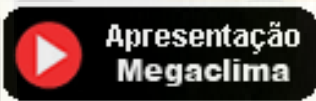

video 7"

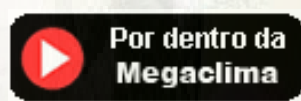

Delegação de Lisboa
Tel: 219 151 792
lisboa@megaclima.pt

Serviços Centrais

Rua Francisco Ribeirinho, 28

Centro Empresaria Abrunheira
Abrunheira 2710-736 Sintra
www.megaclima.pt

– Escritório 11
Tel: 219 253 300
geral@megaclima.pt

Delegação de Queluz
Tel: 21 925 00 28
queluz@megaclima.pt